

01 | DET. AMPLIAÇÃO CHINCANA
1:50

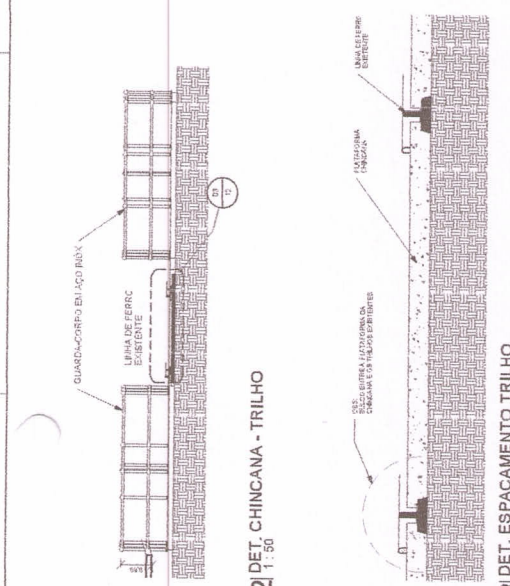

02 | DET. CHINCANA - TRILHO
1:50

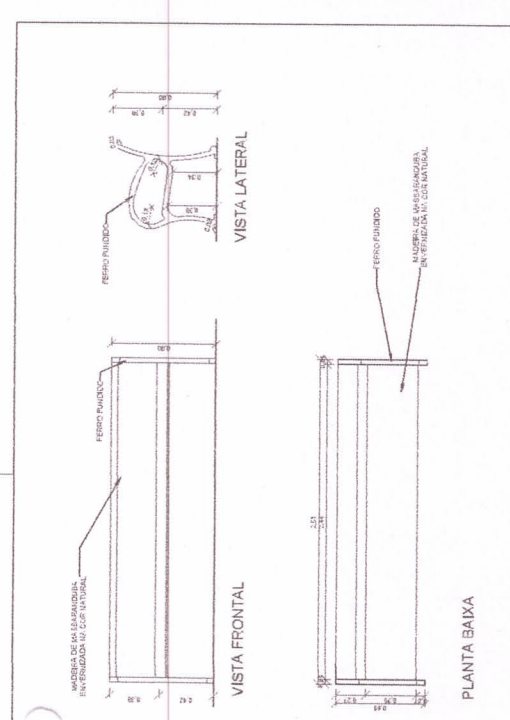

03 | DET. BANCO
1:20

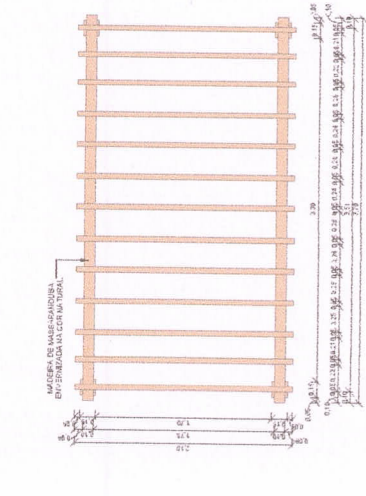

DET. PERGOLADO
1:25

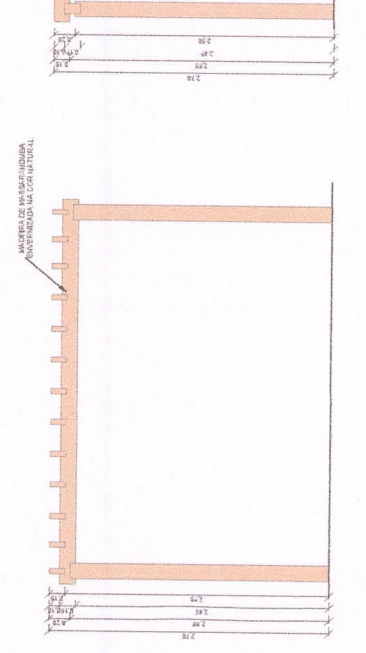

VISTA LATERAL

VISTA FRONTAL

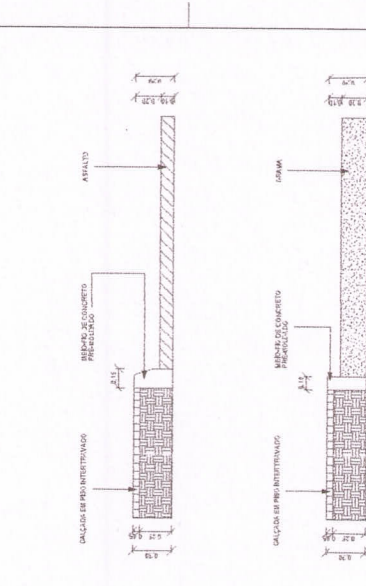

DET. MEIO-FIO
1:20

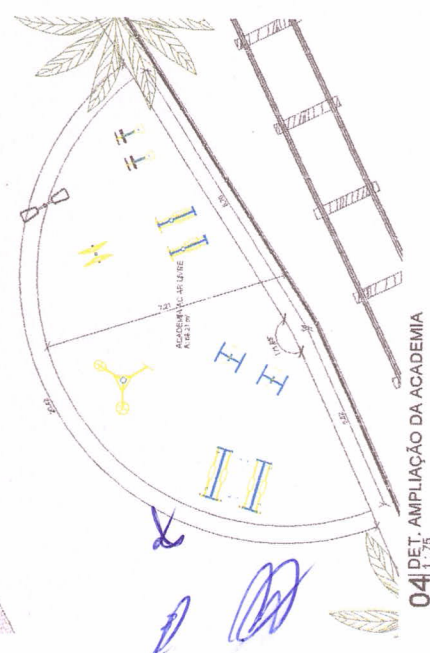

04 | DET. AMPLIAÇÃO DA ACADEMIA
1:75

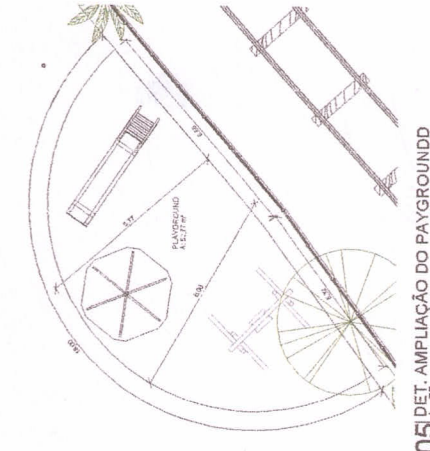

05 | DET. AMPLIAÇÃO DO PAYGROUND
1:75



		PREFEITURA MUNICIPAL DE PIRES FERREIRA - CE REMPLAZAMIENTO E URBANIZACION DEL CENTRO DE LA CIUDAD
PROYECTO ARQUITETONICO DETALLES E AMPLIACIONES	FECHA: 12 / 13	ESCALA:
AUTOR:	PROYECTADO POR:	DISEÑADO POR:
COLABORADOR:	DIBUJADO POR:	REVISADO POR:
APROBADO POR:	FECHA:	LUGAR:

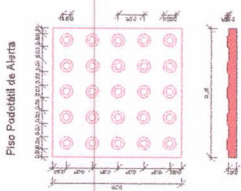
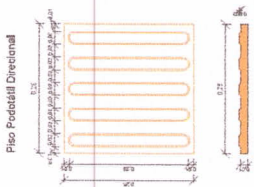

DET. PISO PODOTÁTIL
1:5

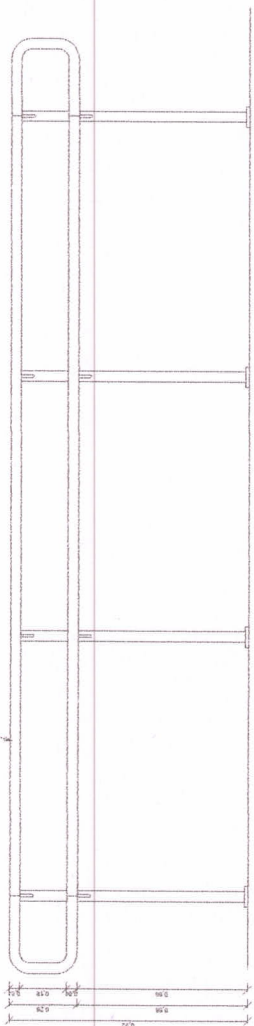

DET. CORRIMÃO
1:10

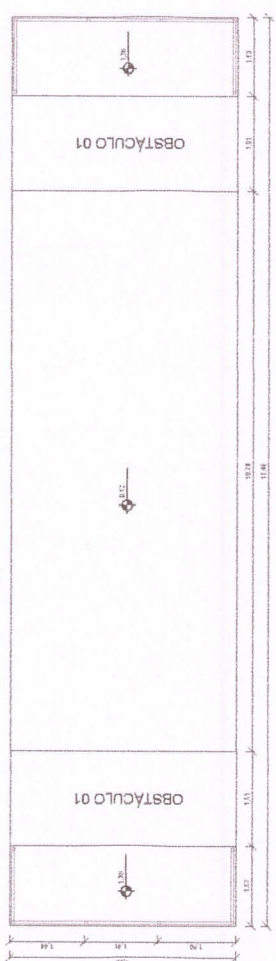

DET. PISTA DE SKATE
1:50

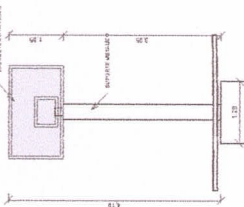
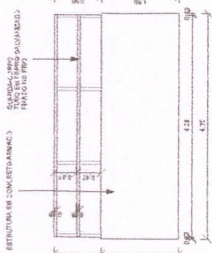
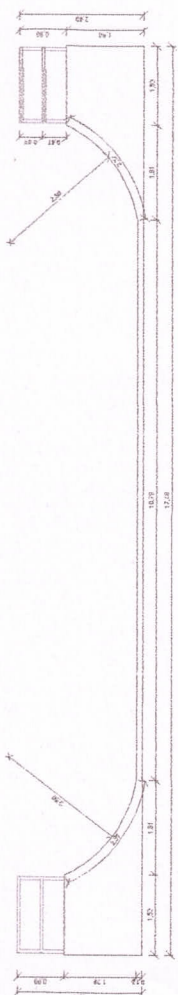

DET. QUADRA DE BASQUETE
1:50

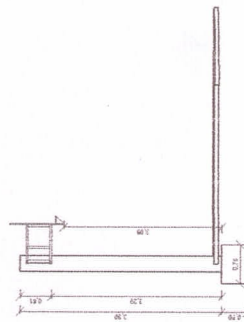

USO: SUCUBAÇÃO		REVISÃO	
PROPOSTANTE	PRESELETA	DATA	13/13
PREFEITURA MUNICIPAL DE PIRES FERREIRA - CE		PROJETO ARQUITETÔNICO	
REVISÃO		DETALHES E ANEXAÇÕES	
			
LEGAL	PROJETO DE ARQUITETURA	PROJETO DE PLANEJAMENTO	PROJETO DE EXECUÇÃO
PROJETO	PROJETO DE PLANEJAMENTO	PROJETO DE EXECUÇÃO	PROJETO DE EXECUÇÃO
PROJETO	PROJETO DE PLANEJAMENTO	PROJETO DE EXECUÇÃO	PROJETO DE EXECUÇÃO

Handwritten signature in blue ink.

Handwritten signature in blue ink.

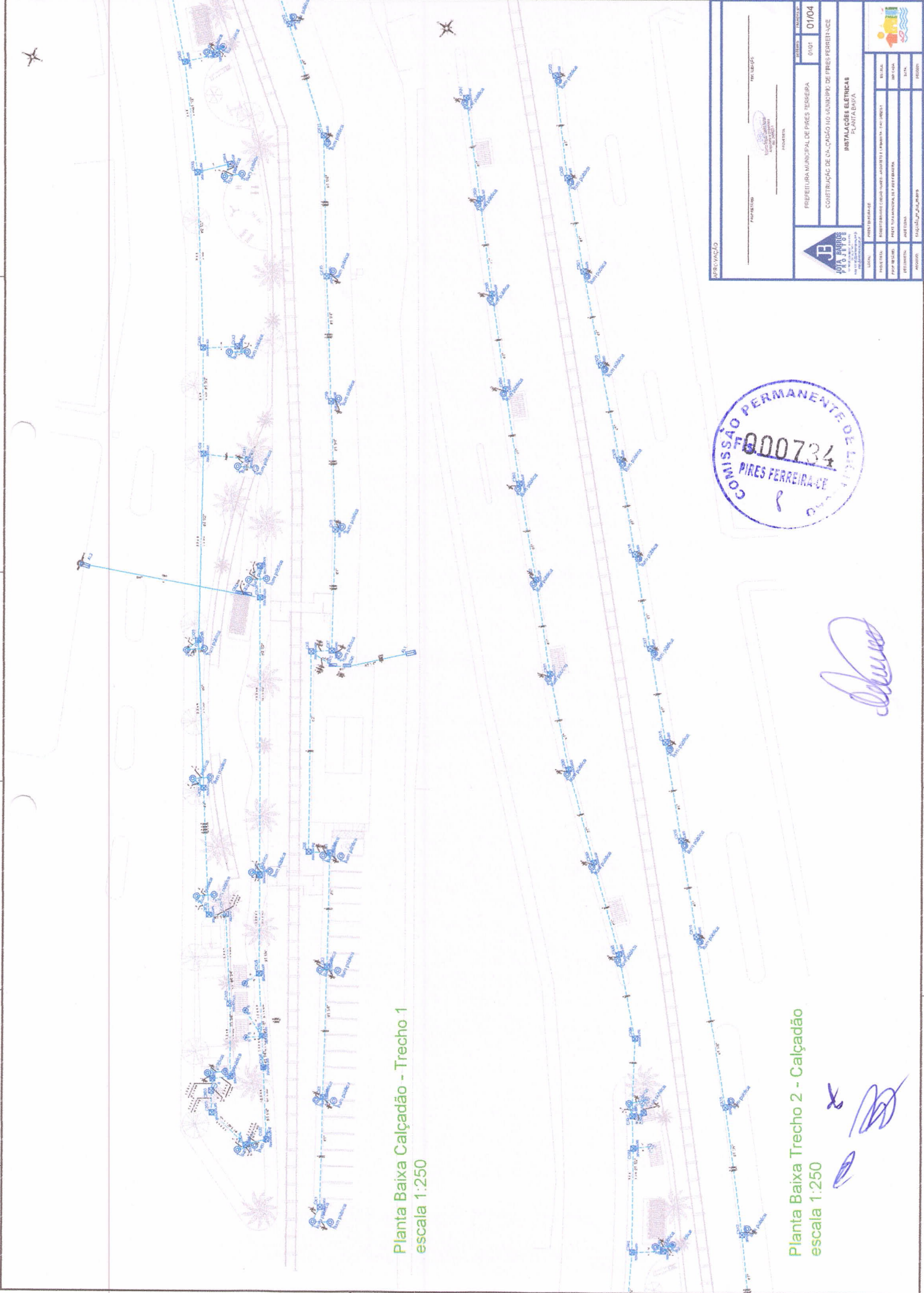

Planta Baixa Calçadão - Trecho 1
escala 1:250

Planta Baixa Trecho 2 - Calçadão
escala 1:250



[Handwritten signature]

[Handwritten initials]

APROVAÇÃO		PROJETO		PROPOSTA	
PREFETURA MUNICIPAL DE PIRES FERREIRA		0107		01/04	
CONTRATAÇÃO DE CALÇADO NO MUNICÍPIO DE PIRES FERREIRA-CE					
INSTALAÇÃO ELÉTRICA PLANTA BAIXA					
LICITANTE	EMPRESA CONTRATADA	PROPOSTA Nº	DATA DA LICITAÇÃO	DATA DA ABERTURA	VALOR DA PROPOSTA
PIRES FERREIRA	PIRES FERREIRA	000734	01/04		

Quadro de Cargas (QD1)

Circuito	Descrição	Equipamento	Método de instalação	Voltagem (V)	Quantidade (Q)	Consumo (W)	FX total (VA)	FX total (VA)	FX total (VA)	FX total (VA)	FX total (VA)	FX total (VA)	FX total (VA)	FX total (VA)	FX total (VA)	FX total (VA)	FX total (VA)	Status
1	ILUMINAÇÃO	F+N	F+N	220V	8	800	800	800	800	800	800	800	800	800	800	800	800	OK
2	ILUMINAÇÃO	F+N	F+N	220V	8	800	800	800	800	800	800	800	800	800	800	800	800	OK
3	ILUMINAÇÃO	F+N	F+N	220V	10	1111	1111	1111	1111	1111	1111	1111	1111	1111	1111	1111	1111	OK
4	ILUMINAÇÃO	F+N	F+N	220V	10	1111	1111	1111	1111	1111	1111	1111	1111	1111	1111	1111	1111	OK
TOTAL						2500	2500	2500	2500	2500	2500	2500	2500	2500	2500	2500	2500	

Quadro de Demanda (QD2)

Grupo	Descrição	Equipamento	Método de instalação	Voltagem (V)	Quantidade (Q)	Consumo (W)	FX total (VA)	FX total (VA)	FX total (VA)	FX total (VA)	FX total (VA)	FX total (VA)	FX total (VA)	FX total (VA)	FX total (VA)	FX total (VA)	FX total (VA)	Status
1	ILUMINAÇÃO	F+N	F+N	220V	8	800	800	800	800	800	800	800	800	800	800	800	800	OK
2	ILUMINAÇÃO	F+N	F+N	220V	8	800	800	800	800	800	800	800	800	800	800	800	800	OK
3	ILUMINAÇÃO	F+N	F+N	220V	10	1111	1111	1111	1111	1111	1111	1111	1111	1111	1111	1111	1111	OK
4	ILUMINAÇÃO	F+N	F+N	220V	10	1111	1111	1111	1111	1111	1111	1111	1111	1111	1111	1111	1111	OK
TOTAL						2500	2500	2500	2500	2500	2500	2500	2500	2500	2500	2500	2500	

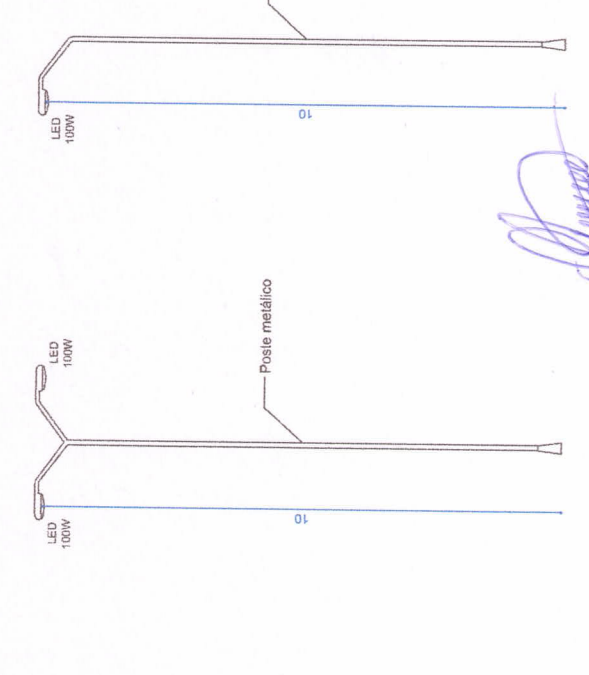
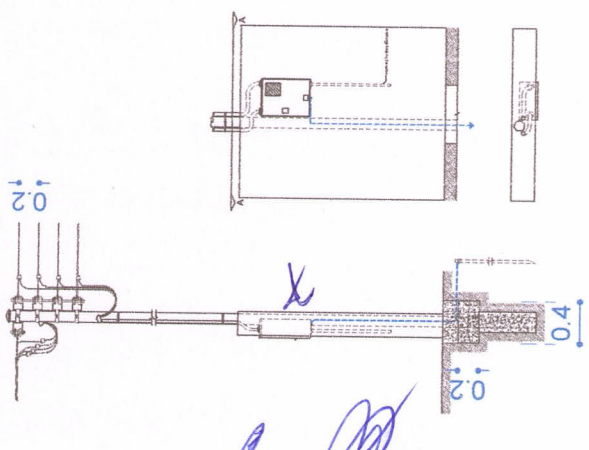
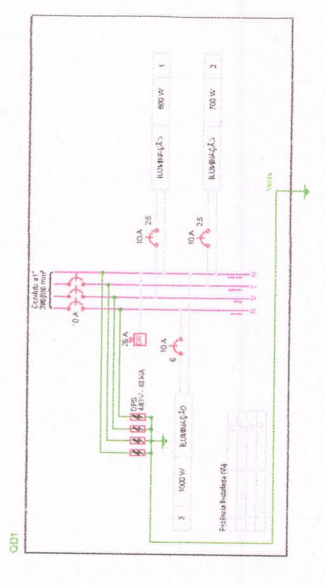
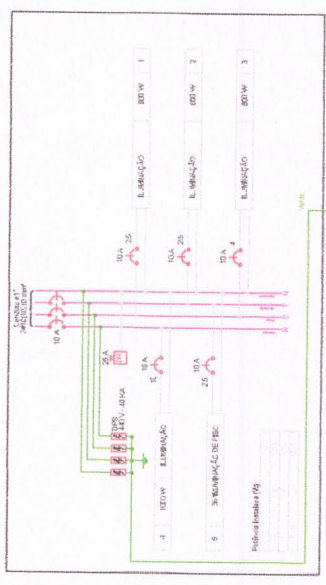

Legenda

- Caixa de proteção
- Cabo de proteção
- Entrada de ar condicionado
- Luminária LED 100W
- Quadro de distribuição
- Splinter

Legenda das Indicações

- Alvenaria
- Iluminação pública

Lista de Materiais

Quantidade	Descrição	Unidade	Valor Unitário	Valor Total
4	Caixa de distribuição	caixa	150,00	600,00
8	Cabo de proteção	m	10,00	80,00
10	Entrada de ar condicionado	unidade	10,00	100,00
10	Luminária LED 100W	unidade	10,00	100,00
10	Quadro de distribuição	quadro	10,00	100,00
10	Splinter	unidade	10,00	100,00
10	Splinter	unidade	10,00	100,00

APROVAÇÃO

PREFEITURA MUNICIPAL DE PIRES FERREIRA

CONSTRUÇÃO DE CAÇADÃO NO MUNICÍPIO DE PIRES FERREIRA - CE

DIAGRAMAS UNIFILAR E TRIFILAR COM O ACORDO DE CARGAS E DEMANDAS E DETALHES

02/04

0101

ANEXO I

PROPOSTA Nº 0101/2024

PROPOSTA Nº 0101/2024

PROPOSTA Nº 0101/2024

PROPOSTA Nº 0101/2024

PROPOSTA Nº 0101/2024

